

27年不懈的追求  
27年用户的关爱  
27年铸就的品牌



## 小型控制继电器

本公司其它产品:

- ◆AD11系列信号灯
- ◆CJK22系列信号灯、按钮
- ◆CJ系列开关状态显示装置
- ◆CJTD系列LED工作灯
- ◆CJH(BH)系列电流互感器
- ◆LW38系列转换开关
- ◆LA38系列按钮
- ◆AD11系列警示灯
- ◆UKA、SAT系列接线端子
- ◆ANH系列按钮盒、箱

欢迎来电索取样本或登陆本公司网站查询



- CJ\*R\*\*/A1系列继电器
- CJ\*R\*\*/A2系列继电器
- CJ\*R\*\*/B1系列继电器
- CJ\*R\*\*/B2系列继电器

**江阴长江电器有限公司**  
JIANGYIN CHANGJIANG ELECTRIC APPLIANCE CO.,LTD.  
地址: 江苏省江阴市澄江东路99号  
Add: No.99 Chengjiang R.(E), Jiangyin, Jiangsu, China  
电话 (Tel) : 0510-86858743/0510-86852075  
传真 (Fax) : 0510-86851360/0510-86853798  
技术咨询: 0510-86851360/0510-86197012  
Http://www.cjel.com E-mail: ad11@cjel.com

**江阴长江电器有限公司**  
JIANGYIN CHANGJIANG ELECTRIC APPLIANCE CO.,LTD.

# COMPANY CULTURE

## 公司简介

江阴长江电器有限公司是江苏新潮科技集团下属子公司，自上世纪1990年研发成功LED半导体信号灯，1991年经江苏省科技厅鉴定、上海电器科学研究所型式试验通过并实现销售，创立了AD11信号灯品牌，之后相继推出LA38系列按钮、CJK22系列信号灯、按钮、LW38系列万能转换开关、CJH(BH)-0.66系列低压电流互感器、CJ系列小型控制继电器、UKA、STA系列接线端子等产品。这些产品广泛应用于电力、通信、机械、铁道、纺织、化工等各行业。产品质量稳定可靠，获得广大用户好评，为北京奥运工程、秦山湾核电站、北京首都机场等多项国家重点工程所用。

公司已通过中国船级社ISO9001:2015 (GB/T19001-2016)质量管理体系认证，产品通过国家3C强制性产品认证、欧共体CE认证、中国船级社CCS型式认证，为铁道部“信得过供应商”、“江苏省轨道交通产业技术协会会员”，所有产品均进入《全国电网建设与改造所需产品选型目录》。

公司的质量方针：优质的产品，优质的服务，顾客的满意，是我们永远的追求；遵守IMO等公约，遵守CCS强制性规范/规则，保持CCC强制性产品认证，是我们郑重的承诺。我们将继续坚持此方针，为广大用户提供更好的产品和服务。



# CONTENTS

## 目录

- 一、产品简介及型号命名意义 ..... 01
- 二、产品参数及注意事项 ..... 02
- 三、继电器介绍
  - 常规系列 ..... 03
  - A1系列 ..... 05
  - A2系列大功率 ..... 06
  - A2系列小功率 ..... 08
  - B1系列 ..... 10
  - B2系列 ..... 11
- 四、插座介绍 ..... 12

### 产品简介

小型控制继电器是一种控制器件，通常应用于自动控制电路中，主要作用是一个回路（较小电流）去控制另一个回路（较大电流），就是把线圈接在第一个回路里，然后用继电器触点去控制其它回路，故在电路中起着自动调节、安全保护、转换电路等作用。在工业和家电的控制线路中，常会有中间继电器存在，对于不同的控制路线其作用有所不同，常见的有以下几种：（1）代替小型接触器；（2）增加接点数量；（3）增加接点容量；（4）转换接点类型；（5）转换电压；（6）消除电路中的干扰等。

### 选型指南

在没有明确说明的情况下，继电器壳体上标识的负载电流均为阻性负载。在额定切换电压下，电感负载的允许电流不应超过额定阻性负载的30%，电动机负载的允许电流不应超过额定阻性负载的20%，灯性负载的允许电流不应超过额定阻性负载的10%，容性负载的允许电流不应超过额定阻性负载的5%。为了产品实际使用的可靠性，在选型时建议选择触点负载电流值不超过产品额定负载下稳态电流值的60%-70%。

不同负载类型下的冲击电流参考值见下表：

负载类型	阻性负载	钠光灯负载	水银灯负载	感性负载	电动机负载	变压器负载	白炽灯负载	容性负载
冲击电流	稳态电流的1倍	稳态电流的1-3倍	稳态电流的3倍	稳态电流的3-5倍	稳态电流的5-10倍	稳态电流的5-15倍	稳态电流的5-15倍	稳态电流的20-40倍

### 型号命名意义

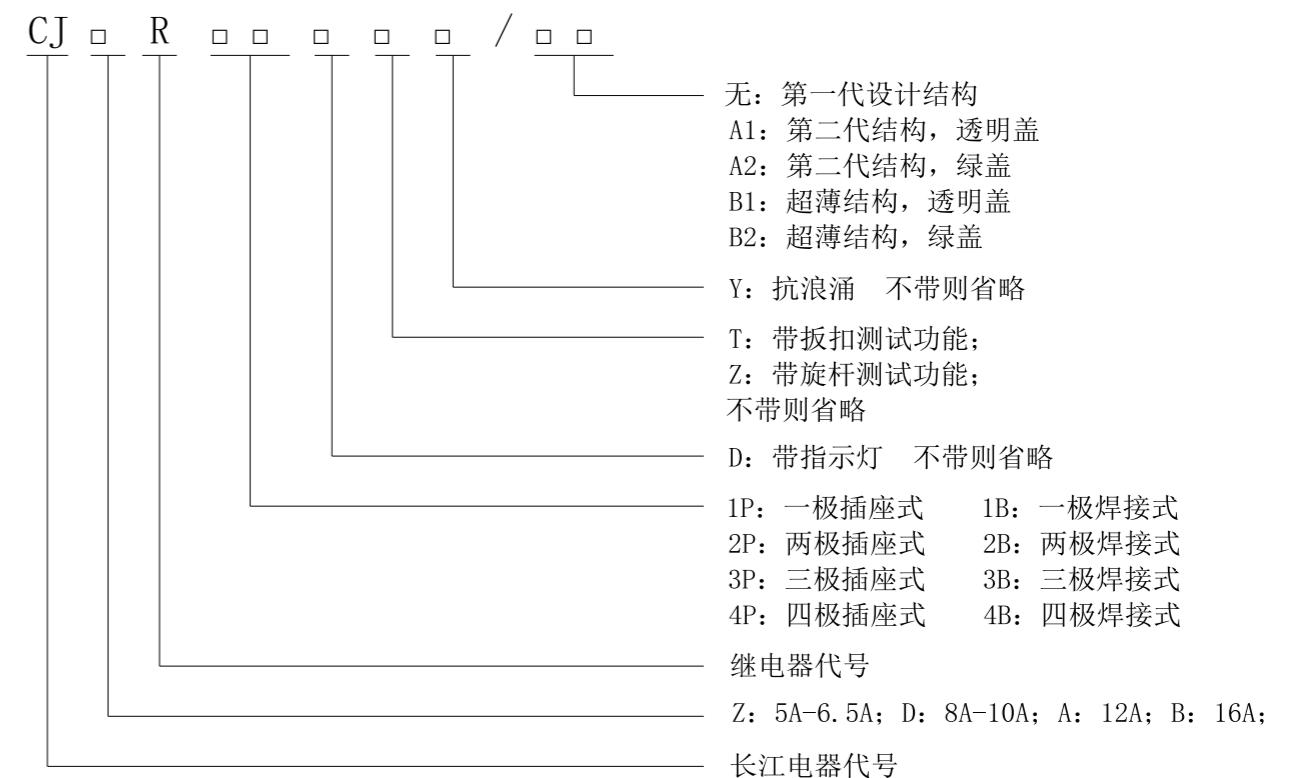

### 产品通用参数

产品名称	小型控制继电器					
产品执行标准	GB14048.5-2008					
使用条件	海拔高度	使用环境温度		空气相对湿度	污染等级	安装类别
	≤2000m	标准型	-55℃~+70℃	5-85%RH	3级	II类
	带灯型	-40℃~+70℃				
主要技术指标	电气寿命	20万次(1800次/小时)				
	机械寿命	2000万次 DC/5000万次 AC(1800次/小时)				
	允许最大工作电压	≤110%U <sub>e</sub>				
	动作电压	AC: ≤80%U <sub>s</sub> ; DC: ≤75%U <sub>s</sub>				
	释放电压	AC: ≥30%U <sub>s</sub> ; DC: ≥10%U <sub>s</sub>				
	接触电阻	<50mΩ				
	最大开关频率	机械	18000次/小时			
		额定负载	2400次/小时			
	耐电压	线圈和接点间	AC 1500V 50/60Hz 1min(漏电流1mA)			
		异极接点间	AC 1000V 50/60Hz 1min(漏电流1mA)			
		同级接点间	AC 1000V 50/60Hz 1min(漏电流1mA)			
绝缘电阻	>100MΩ (500VDC)					
振动	10-55Hz, 双振幅1.0mm					
冲击	200m/s <sup>2</sup> , 11ms					

### 注意事项

- ①通电状态下请勿触摸继电器端子部分及相连的电气附件,进行继电器(包括端子排,插座等连接部件)的安装,维护,故障处理时请切断电源。
- ②请勿将继电器超出额定负载使用。超负荷使用可能会引起绝缘性能下降,触点粘连,接触不良等故障,甚至会导致继电器自身破损烧坏。
- ③产品在仓储和使用过程中请避免跌落,不要拆解内部元件。以免引起破损,烧坏及触电。
- ④请勿在易燃,易爆性气体等环境中使用。以及避免在有水,蒸汽,结冰后有融化现象或水滴落下的场所使用。
- ⑤产品资料里的各项额定性能值,如果没有特别说明,都是在JIS C5442的标准试验状态(温度+15℃~+35℃,相对湿度25~75%,气压86~106KPa)下的值。在实际设备上使用时,除了负载条件外,使用环境也必须按照与实际使用状态相同的条件进行确认。
- ⑥继电器线圈是有极性的(线路图上标注有正负极),进行端子连接时请对照接线图然后再正确接线,严禁接反,如果连接错误,会引起误动作,异常发热,着火等情况发生。
- ⑦避免向线圈连续施加电压超过最大切换电压。

### 继电器型号及参数

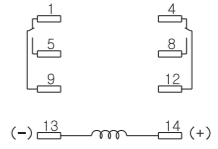
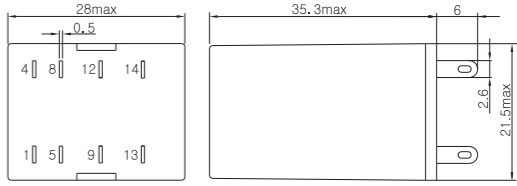
型号及参数		产品照片
不带灯	带灯	
常用型号	CJZR2P / CJZR2PD	  
应用插座	CJ58X-E / CJ58X-E	
带灯颜色	交流红灯、直流绿灯	
触点负载	5A	
切换电压	240VAC/28VDC	
触点材料	银合金	
安装方式	插座式	
吸合时间	≤20ms	
释放时间	≤20ms	
线圈功率	DC:1.0W, AC:1.1-3.2VA	
线圈电压	DC 6V、12V、24V、36V、48V、110V、220V; AC 6V、12V、24V、36V、48V、110V、220V、380V	

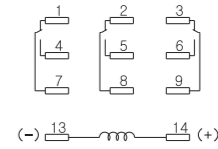
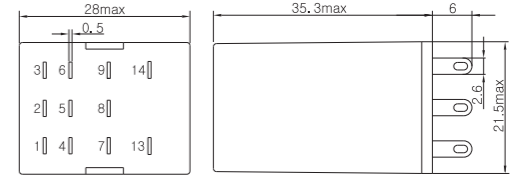
型号及参数		产品照片
不带灯	带灯	
常用型号	CJZR3P / CJZR3PD	  
应用插座	CJ511X-E / CJ511X-E	
带灯颜色	交流红灯、直流绿灯	
触点负载	5A	
切换电压	240VAC/28VDC	
触点材料	银合金	
安装方式	插座式	
吸合时间	≤20ms	
释放时间	≤20ms	
线圈功率	DC:1.0W, AC:1.1-3.2VA	
线圈电压	DC 6V、12V、24V、36V、48V、110V、220V; AC 6V、12V、24V、36V、48V、110V、220V、380V	

注:带灯型的动作指示灯与线圈并联,无单独接点。

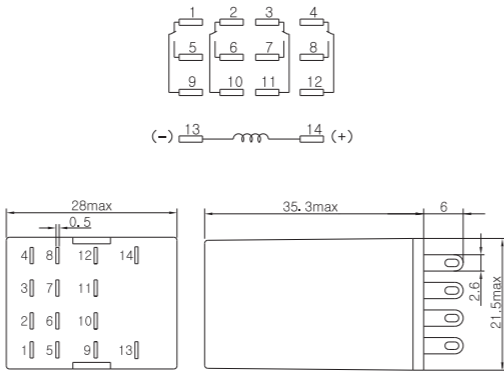
型号及参数		产品照片
不带灯	带灯	
常用型号	CJZR4P / CJZR4PD	
应用插座	CJ514X-E / CJ514X-E	
带灯颜色	交流红灯、直流绿灯	
触点负载	5A	
切换电压	240VAC/28VDC	
触点材料	银合金	
安装方式	插座式	
吸合时间	≤20ms	
释放时间	≤20ms	
线圈功率	DC:1.0W, AC:1.1-3.2VA	
线圈电压	DC 6V、12V、24V、36V、48V、110V、220V; AC 6V、12V、24V、36V、48V、110V、220V、380V	外形尺寸及接线图
		

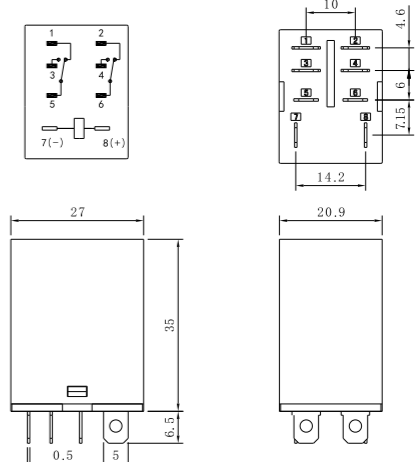
型号及参数		产品照片
不带灯	带灯	
插座式	CJAR2P/A1 / CJAR2PD/A1	
焊接式	CJAR2B/A1 / CJAR2BD/A1	
应用插座	PTF08A	
带灯颜色	交流红灯、直流绿灯	
触点负载	12A	
切换电压	240VAC/28VDC	
触点材料	银合金	
吸合时间	≤15ms	
释放时间	≤10ms	
线圈功率	DC:0.9W, AC:1.2VA	
线圈电压	DC 6V、12V、24V、48V、110V、220V; AC 6V、12V、24V、48V、110V、220V、380V	外形尺寸及接线图
		

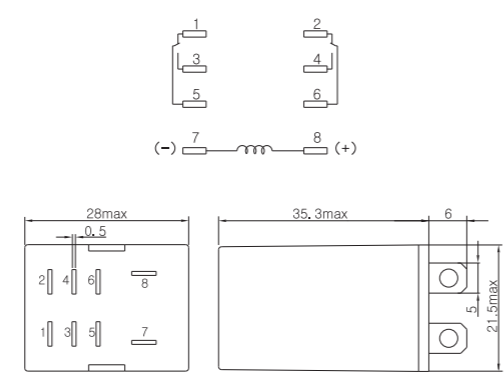
型号及参数		产品照片
不带灯	带灯	
常用型号	CJDR2P / CJDR2PD	
应用插座	CJ68X-E / CJ68X-E	
带灯颜色	交流红灯、直流绿灯	
触点负载	10A	
切换电压	240VAC/28VDC	
触点材料	银合金	
安装方式	插座式	
吸合时间	≤20ms	
释放时间	≤20ms	
线圈功率	DC:1.0W, AC:1.1-3.2VA	
线圈电压	DC 6V、12V、24V、36V、48V、110V、220V; AC 6V、12V、24V、36V、48V、110V、220V、380V	外形尺寸及接线图
		

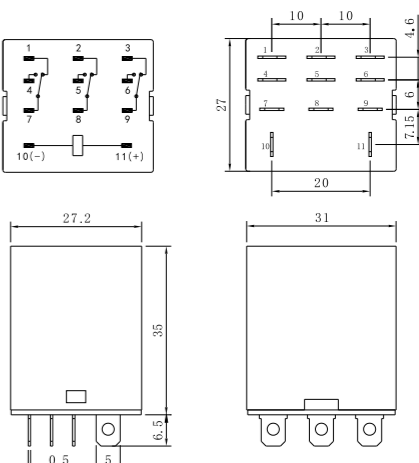
型号及参数		产品照片
不带灯	带灯	
插座式	CJAR3P/A1 / CJAR3PD/A1	
焊接式	CJAR3B/A1 / CJAR3BD/A1	
应用插座	PTF11A	
带灯颜色	交流红灯、直流绿灯	
触点负载	12A	
切换电压	240VAC/28VDC	
触点材料	银合金	
吸合时间	≤15ms	
释放时间	≤10ms	
线圈功率	DC:1.5W, AC:2.5VA	
线圈电压	DC 6V、12V、24V、48V、110V、220V; AC 6V、12V、24V、48V、110V、220V、380V	外形尺寸及接线图
		

注:带灯型的动作指示灯与线圈并联,无单独接点。

注:带灯型的动作指示灯与线圈并联,无单独接点。

型号及参数		产品照片
	不带灯	
插座式	CJAR4P/A1	CJAR4PD/A1
焊接式	CJAR4B/A1	CJAR4BD/A1
应用插座	PTF14A	
带灯颜色	交流红灯、直流绿灯	
触点负载	12A	
切换电压	240VAC/28VDC	
触点材料	银合金	
吸合时间	≤15ms	
释放时间	≤10ms	
线圈功率	DC:1.5W,AC:3.0VA	
线圈电压	DC 6V、12V、24V、48V、110V、220V; AC 6V、12V、24V、48V、110V、220V、380V	
		外形尺寸及接线图

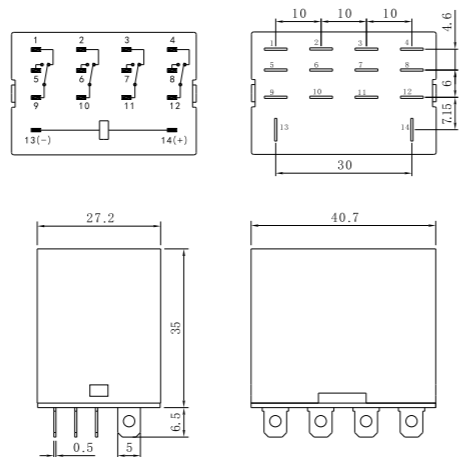
型号及参数		产品照片
	普通带灯	
插座式	CJAR2PD/A2	CJAR2PDY/A2
焊接式	CJAR2BD/A2	CJAR2BDY/A2
应用插座	PTF08A	
带灯颜色	黄色	
触点负载	12A	
切换电压	240VAC/28VDC	
触点材料	银合金	
吸合时间	≤15ms	
释放时间	≤10ms	
线圈功率	DC:0.9W,AC:1.2VA	
线圈电压	DC 6V、12V、24V、48V、110V、220V; AC 6V、12V、24V、48V、110V、220V、380V	
		外形尺寸及接线图

型号及参数		产品照片
	旋杆测试带灯	
插座式	CJAR4PDZ/A2	CJAR4PDZY/A2
焊接式	CJAR4BDZ/A2	CJAR4BDZY/A2
应用插座	PTF14A	
带灯颜色	黄色	
触点负载	12A	
切换电压	240VAC/28VDC	
触点材料	银合金	
吸合时间	≤15ms	
释放时间	≤10ms	
线圈功率	DC:0.9W,AC:1.2VA	
线圈电压	DC 6V、12V、24V、48V、110V; AC 6V、12V、24V、48V、110V、220V、380V	
		外形尺寸及接线图

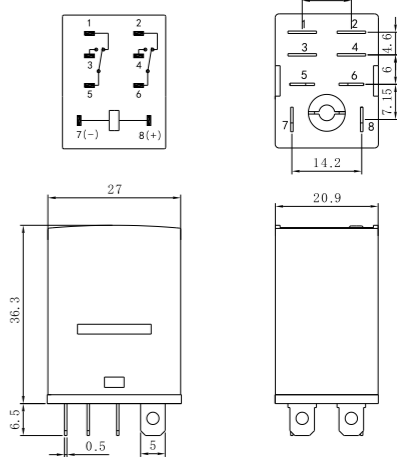
型号及参数		产品照片
	旋杆测试带灯	
插座式	CJAR2PDZ/A2	CJAR2PDZY/A2
焊接式	CJAR2BDZ/A2	CJAR2BDZY/A2
应用插座	PTF08A	
带灯颜色	黄色	
触点负载	12A	
切换电压	240VAC/28VDC	
触点材料	银合金	
吸合时间	≤15ms	
释放时间	≤10ms	
线圈功率	DC:0.9W,AC:1.2VA	
线圈电压	DC 6V、12V、24V、48V、110V、220V; AC 6V、12V、24V、48V、110V、220V、380V	
		外形尺寸及接线图

注:带灯型的动作指示灯与线圈并联,无单独接点。

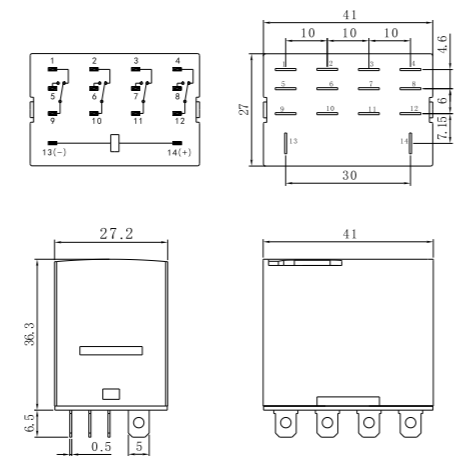
注:带灯型的动作指示灯与线圈并联,无单独接点。

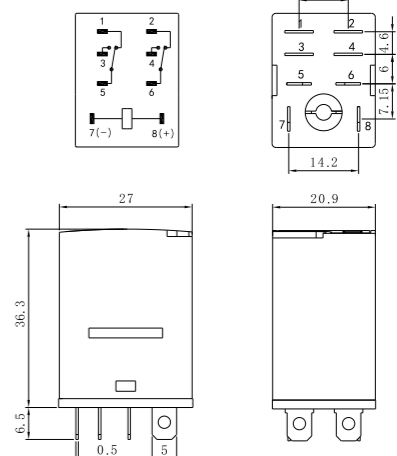
型号及参数		产品照片
	普通带灯      抗浪涌带灯	
插座式	CJZR2PD/A2      CJZR2PDY/A2	
焊接式	CJZR2BD/A2      CJZR2BDY/A2	
应用插座	CJ58X-E、PYF08A	
带灯颜色	黄色	
触点负载	6.5A	
切换电压	240VAC/28VDC	
触点材料	银合金	
吸合时间	≤15ms	
释放时间	≤10ms	
线圈功率	DC:0.9W,AC:1.2VA	
线圈电压	DC 6V、12V、24V、48V、110V、220V; AC 6V、12V、24V、48V、110V、220V、380V	

外形尺寸及接线图	

型号及参数		产品照片
	普通带灯      抗浪涌带灯	
插座式	CJZR4PD/A2      CJZR4PDY/A2	
焊接式	CJZR4BD/A2      CJZR4BDY/A2	
应用插座	CJ514X-E、PYF14A	
带灯颜色	黄色	
触点负载	5A	
切换电压	240VAC/28VDC	
触点材料	银合金	
吸合时间	≤15ms	
释放时间	≤10ms	
线圈功率	DC:0.9W,AC:1.2VA	
线圈电压	DC 6V、12V、24V、48V、110V、220V; AC 6V、12V、24V、48V、110V、220V、380V	

外形尺寸及接线图	

型号及参数		产品照片
	旋杆测试带灯      抗浪涌旋杆带灯	
插座式	CJZR2PDZ/A2      CJZR2PDZY/A2	
焊接式	CJZR2BDZ/A2      CJZR2BDZY/A2	
应用插座	CJ58X-E、PYF08A	
带灯颜色	黄色	
触点负载	6.5A	
切换电压	240VAC/28VDC	
触点材料	银合金	
吸合时间	≤15ms	
释放时间	≤10ms	
线圈功率	DC:0.9W,AC:1.2VA	
线圈电压	DC 6V、12V、24V、48V、110V、220V; AC 6V、12V、24V、48V、110V、220V、380V	

外形尺寸及接线图	

型号及参数		产品照片
	旋杆测试带灯      抗浪涌旋杆带灯	
插座式	CJZR4PDZ/A2      CJZR4PDZY/A2	
焊接式	CJZR4BDZ/A2      CJZR4BDZY/A2	
应用插座	CJ514X-E、PYF14A	
带灯颜色	黄色	
触点负载	5A	
切换电压	240VAC/28VDC	
触点材料	银合金	
吸合时间	≤15ms	
释放时间	≤10ms	
线圈功率	DC:0.9W,AC:1.2VA	
线圈电压	DC 6V、12V、24V、48V、110V、220V; AC 6V、12V、24V、48V、110V、220V、380V	

  

外形尺寸及接线图	

注:带灯型的动作指示灯与线圈并联,无单独接点。

注:带灯型的动作指示灯与线圈并联,无单独接点。

型号及参数		产品照片
	不带灯	
常用型号	CJAR1P/B1	CJAR1PD/B1
抗浪涌	CJAR1PY/B1	CJAR1PDY/B1
应用插座	16F05B/E	
带灯颜色	交流红灯、直流绿灯	
触点负载	NO:15A NC:12A 1/2HP	
切换电压	277VAC/30VDC	
触点材料	银合金	
安装方式	插座式	
吸合时间	≤15ms	
释放时间	≤10ms	
线圈功率	DC:0.53W,AC:1.0VA	
线圈电压	DC 6V、12V、24V、48V、110V; AC 6V、12V、24V、48V、110V、220V、240V	
		外形尺寸及接线图

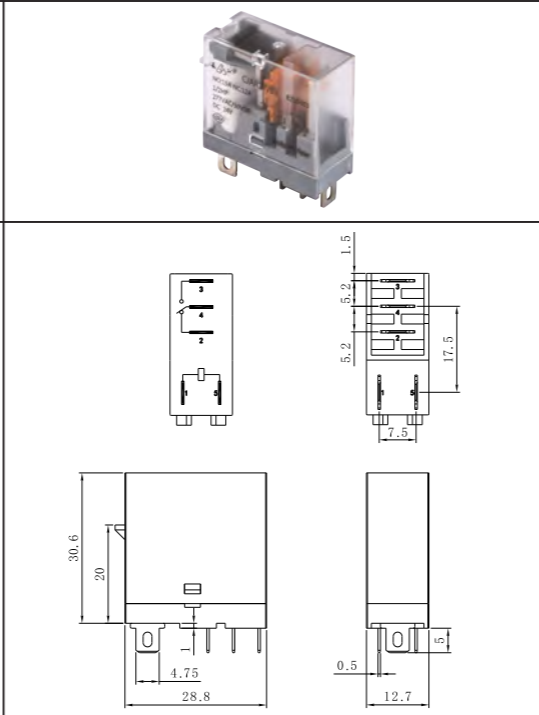

型号及参数		产品照片
	扳扣测试带灯	
常用型号	CJAR1PDT/B2	CJAR1PDY/B2
应用插座	16F05B/E	
带灯颜色	黄色	
触点负载	NO:15A NC:12A	
切换电压	277VAC/30VDC	
触点材料	银合金	
安装方式	插座式	
吸合时间	≤15ms	
释放时间	≤10ms	
线圈功率	DC:0.53W,AC:1.0VA	
线圈电压	DC 6V、12V、24V、48V、110V; AC 6V、12V、24V、48V、110V、220V、240V	
		外形尺寸及接线图

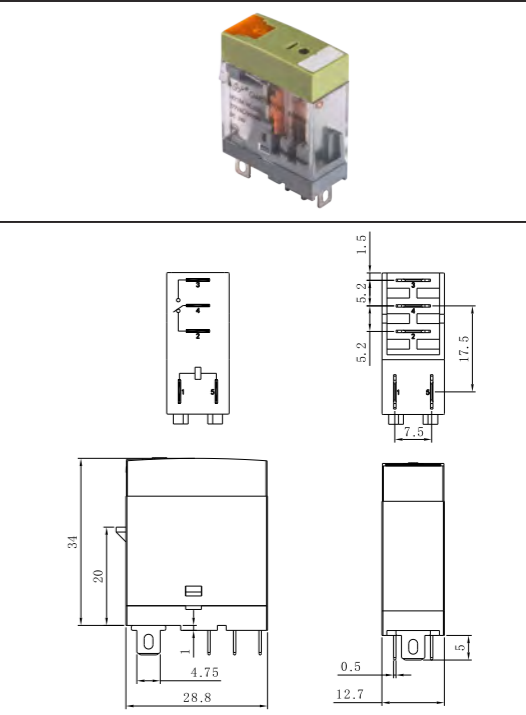

型号及参数		产品照片
	不带灯	
常用型号	CJDR2P/B1	CJDR2PD/B1
抗浪涌	CJDR2PY/B1	CJDR2PDY/B1
应用插座	10F08B/E	
带灯颜色	交流红灯、直流绿灯	
触点负载	8A 1/3HP	
切换电压	277VAC/30VDC	
触点材料	银合金	
安装方式	插座式	
吸合时间	≤15ms	
释放时间	≤10ms	
线圈功率	DC:0.53W,AC:1.0VA	
线圈电压	DC 6V、12V、24V、48V、110V; AC 6V、12V、24V、48V、110V、220V、240V	
		外形尺寸及接线图

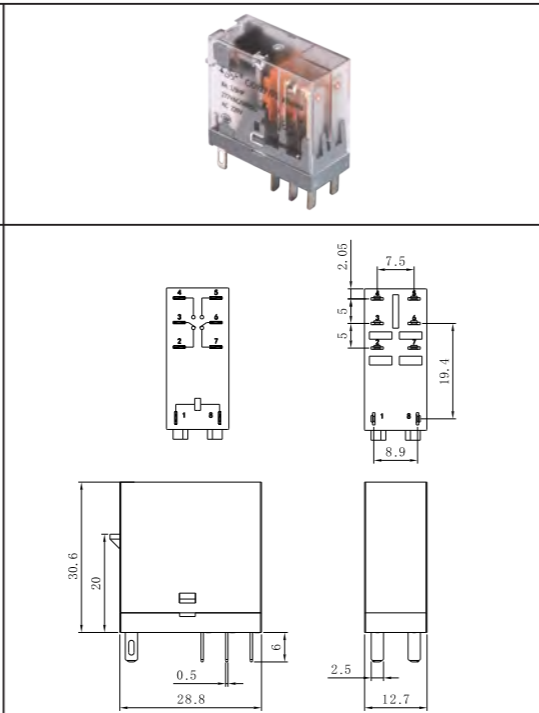

型号及参数		产品照片
	扳扣测试带灯	
常用型号	CJDR2PDT/B2	CJDR2PDY/B2
应用插座	10F08B/E	
带灯颜色	黄色	
触点负载	8A 1/3HP	
切换电压	240VAC/28VDC	
触点材料	银合金	
安装方式	插座式	
吸合时间	≤15ms	
释放时间	≤10ms	
线圈功率	DC:0.53W,AC:1.0VA	
线圈电压	DC 6V、12V、24V、48V、110V; AC 6V、12V、24V、48V、110V、220V、240V	
		外形尺寸及接线图

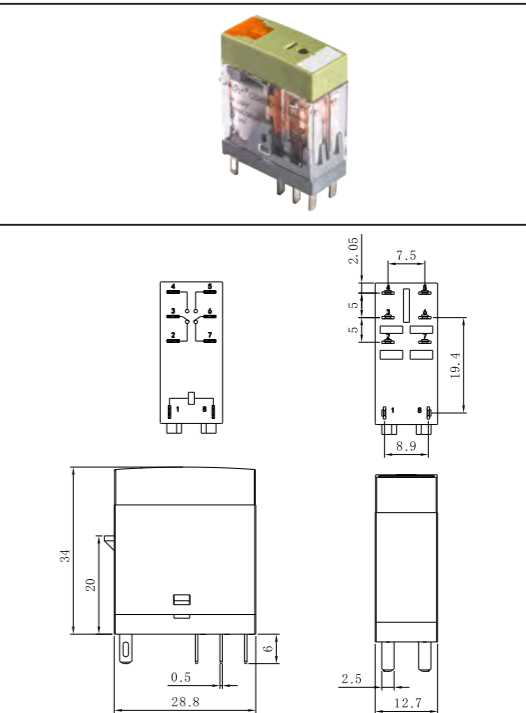

注:带灯型的动作指示灯与线圈并联,无单独接点。

注:带灯型的动作指示灯与线圈并联,无单独接点。



插座尺寸及内部接线图

CJ58X-E【默认配卡扣】

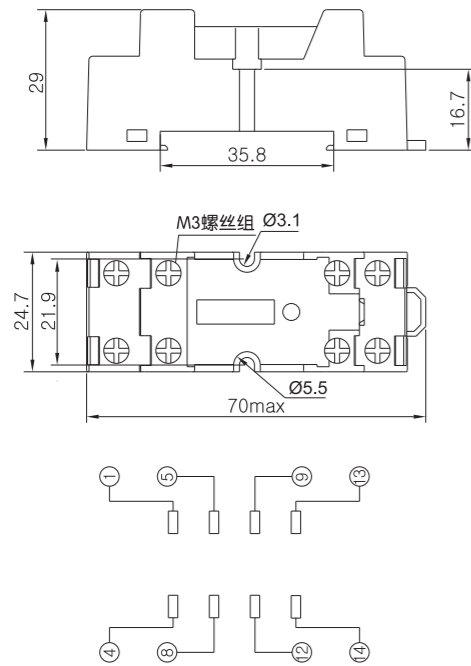

CJ511X-E【默认配卡扣】

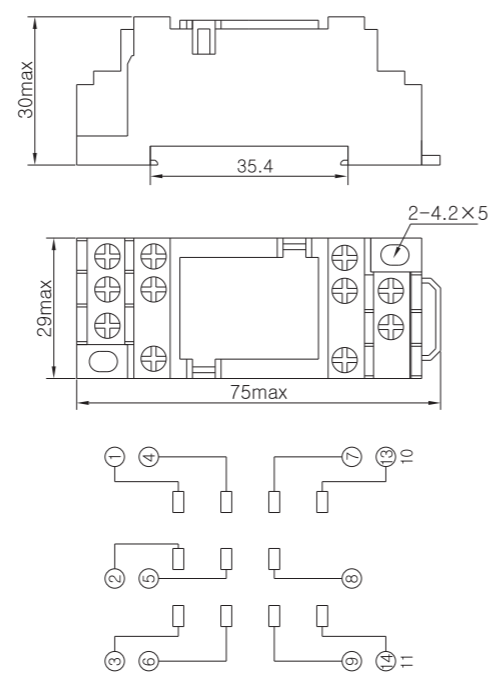

CJ514X-E【默认配卡扣】

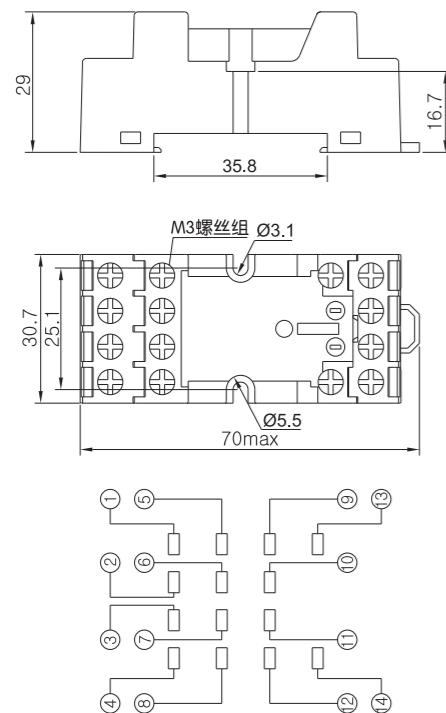

CJ68X-E【默认配卡扣】

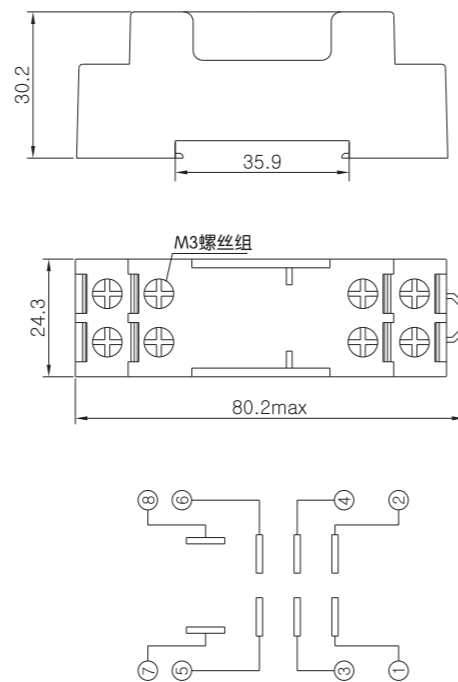

PYF08A【卡扣需另配】

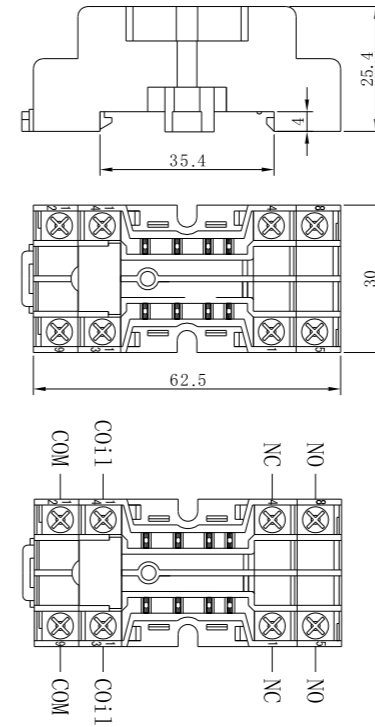

PYF11A【卡扣需另配】

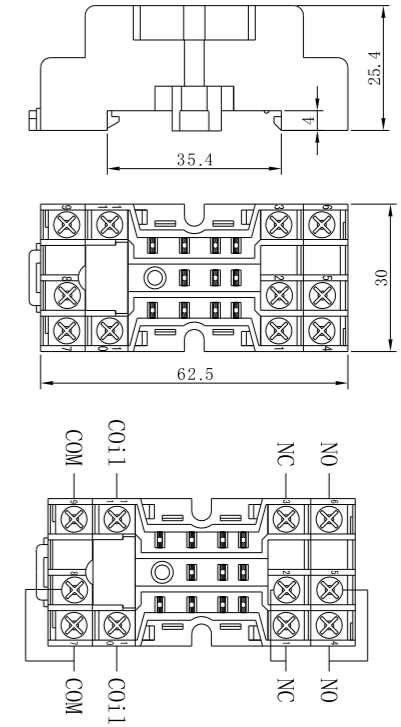

PYF14A【卡扣需另配】

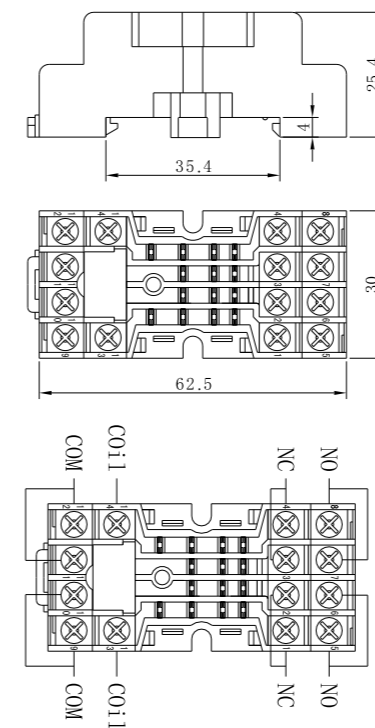

PTF08A【卡扣需另配】

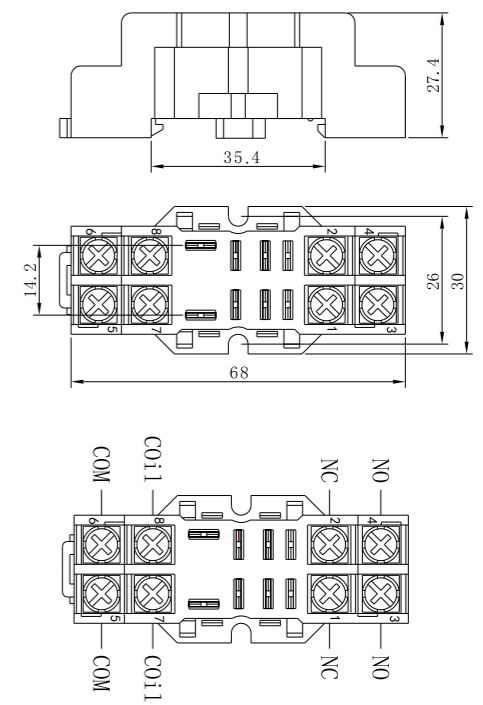

PTF11A【卡扣需另配】

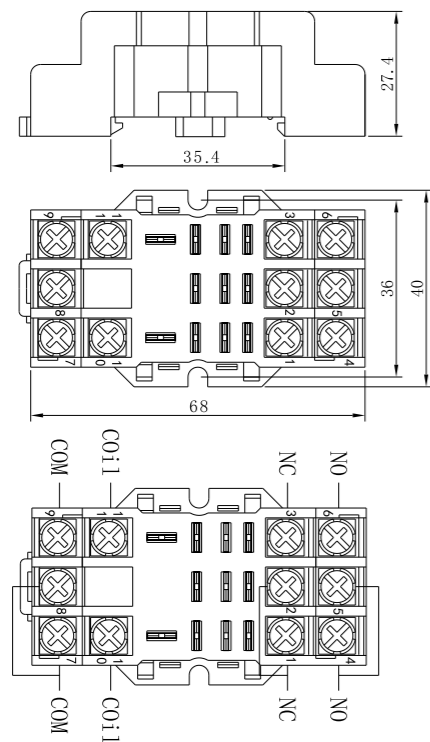

PTF14A【卡扣需另配】

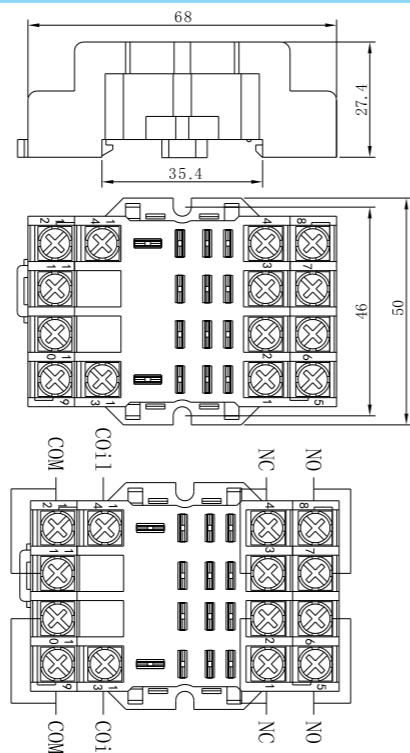

16F-05B/E

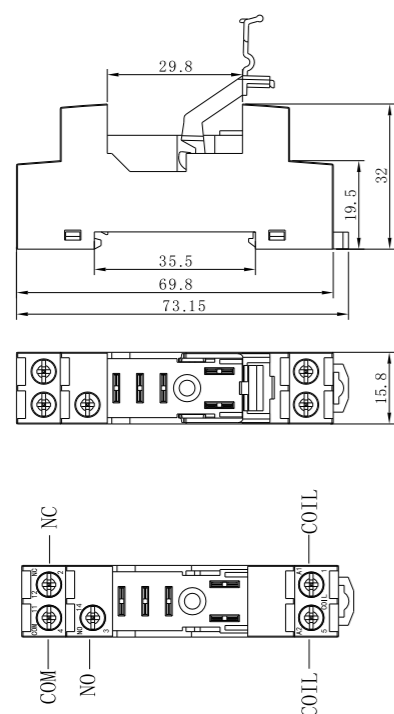

10F-08B/E

